

HERBORN
BREITENBACH

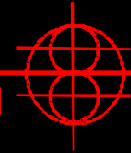

KIESELSTEIN®

WIRE SOLUTIONS



Волоочильные установки

Развитие и производство проволоко- волоочильного оборудования и запчастей, техобслуживание для Herborn+Breitenbach- и SKET-станов

Инжиниринг (видеоизмерительная техника, исследования и развитие материалов, обследование и оценка состояния машин, разработка / производство)

Волочительно-обтачивающие установки

Производство шабровочного оборудования и рабочих инструментов для шабрения проволоки
Развитие технологии обточки

Машины для переработки проволоки

Техника автоматизации, измерения и автоматизированного управления
Машины для переработки проволоки

Продукция из проволоки

Проволоко-конвейерные ленты,
проволочные корзины



- 1846 Компания Луйс Херманн была основана в Дрездене
- 1863 Чугунолитейный завод и станочная мастерская Брайтенбах в местечке Унна под Дортмундом
- 1905 Основание завода КРАТОС в Митвайде под Хемнитцем
- 1926 Из ремонтного завода фирмы Беркенхоф и Дребес создаётся станкостроительная фабрика Херборн
- 1995 Образование группы Херборн + Брейтенбах в Херборне, Унне и Хемнитце
- 2002 Основание фирмы КИЗЕЛЬШТАЙН GmbH в Хемнитце
Фирма КИЗЕЛЬШТАЙН приобретает программу продуктов группы Херборн + Брейтенбах, завода волочильных станков в Грюне и других фирм
- 2005 Основание фирмы КИЗЕЛЬШТАЙН Промышленные сита и Конвейерные ленты и приобретение производственных программ компании Промышленные сита и Конвейерные ленты ДрезденGmbH
- 2007 5 хороших оснований отметить праздник (100 лет начала производства волочильных машин в Хемнитце, 100 лет поставок Саксонского королевского двора проволочными изделиями, 5 лет со дня основания фирмы KIESELSTEIN Group, открытие новых помещений на территории парка им. Арно-Лозе, опубликование книги “Проволока – История культуры и техники в Саксонии»

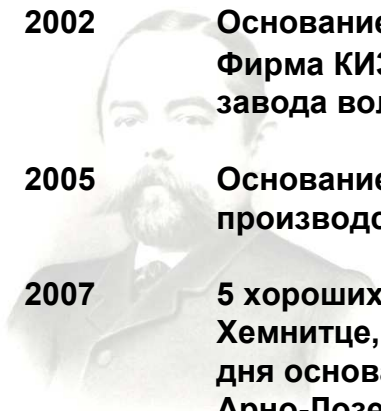

Louis Hermann





Унификация производственной программы



**Идеальное сочетание для удовлетворения
спроса клиентов**



Цели фирмы

Предмет предпринимательства

- **Инновационная деятельность в области технологии обработки под давлением стержневых продуктов (проволоки, прутка, трубы)**
- **Ведущее на рынке предприятие в области технологий скальпирующего волочения, изготовления вольфрамовых и молибденовых проволок, а также сверхпроводников**
- **Мощная область исследований и разработок технологий и инновационных продуктов, включая исследования и разработку материалов**
- **Инженерные услуги для машиностроения и других прогрессивных областей**
- **Создание мощной сети баз данных: исследований и разработок, поставщиков частей и узлов, а также предприятий обслуживания**
- **Разработка индивидуальных решений соответственно требованиям клиента**
- **Полная компетентность для каждого клиента**



Адрес предприятия:

Erzbergerstr. 3
09116 Chemnitz

Tel: +49 371 9104-100

Fax: +49 371 9104-105

info@kieselstein-group.com

www.kieselstein-group.com



Ассортимент ВОЛОЧИЛЬНЫХ УСТАНОВОК

Станы несскользящего волочения

Прямоточный волочильный стан
Одиночные волочильные блоки

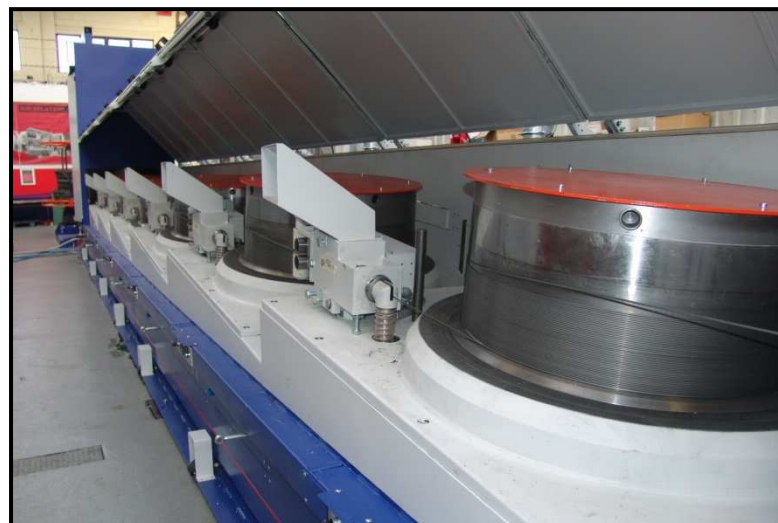

Станы скользящего волочения

Стан мокрого волочения

Стан горячего волочения





Ассортимент ВОЛОЧИЛЬНЫХ УСТАНОВОК

Устройства для приёма и размотки проволоки

Перемоточные устройства

Мотальные машины и катушечно - мотальные устройства

Намоточные машины и устройства

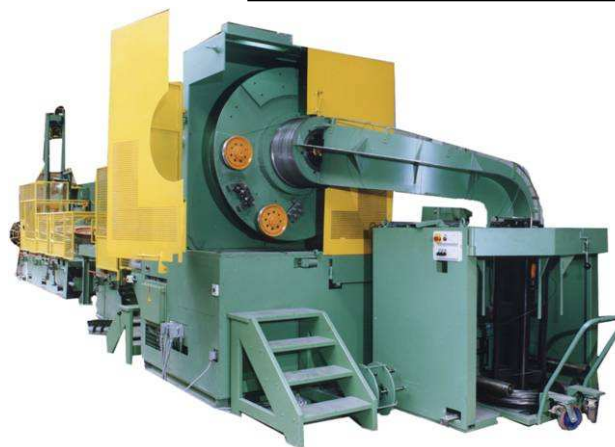



Ассортимент ВОЛОЧИЛЬНЫХ УСТАНОВОК

Специальные машины

Особые устройства

Шабровщики, разъёмные катушки, проволоко-направляющие ролики

Устройства для шабровки

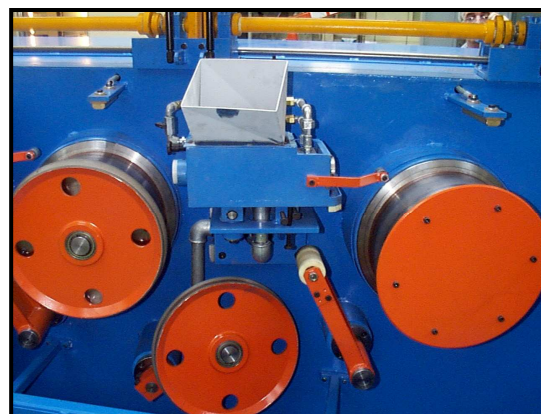

Запчасти

Сервис

Модификация

**Инжиниринг и консалтинг
в волочильной
промышленности**





Волоочильные установки для производства контактных проводов и проводов из не железных металлов

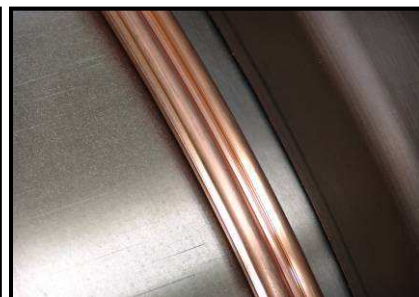



Волоочильные установки для изготовления высокотемпературных сверхпроводников – проволоки из твёрдосплавных материалов

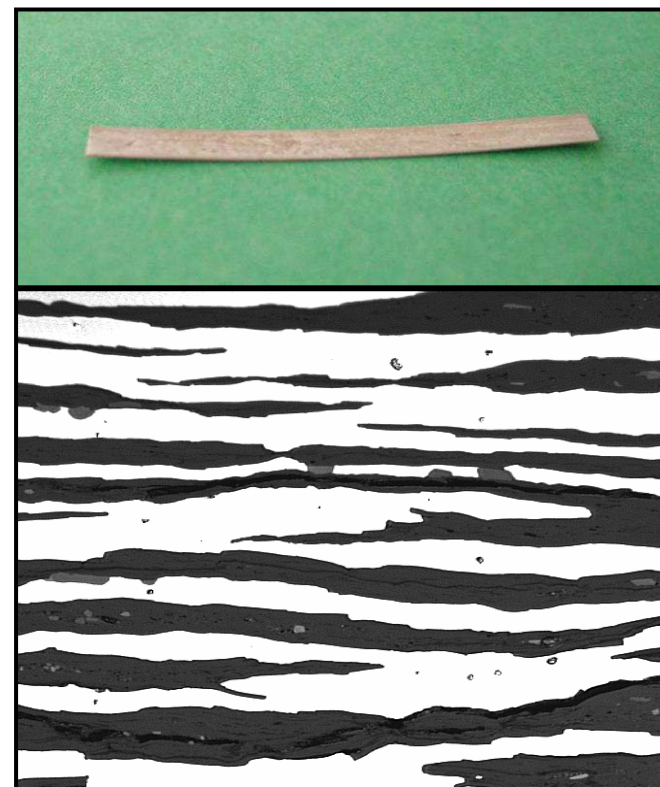



ВОЛОЧИЛЬНЫЕ УСТАНОВКИ ДЛЯ ПРОИЗВОДСТВА ПРОВОЛОК ИЗ ВОЛЬФРАМА, МОЛИБДЕНА, ТИТАНА И МАГНИЯ

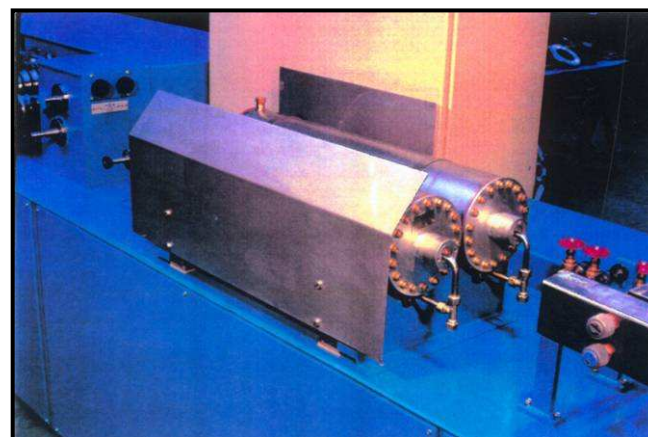

Установки для горячего волочения

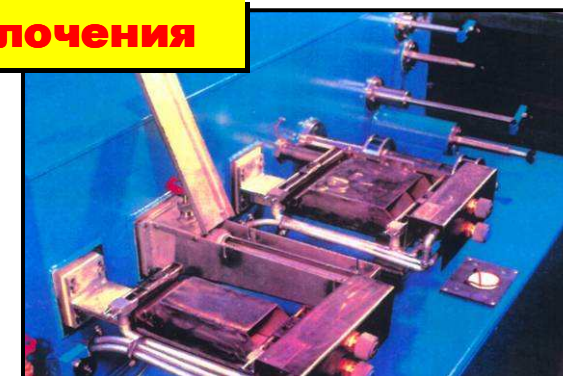
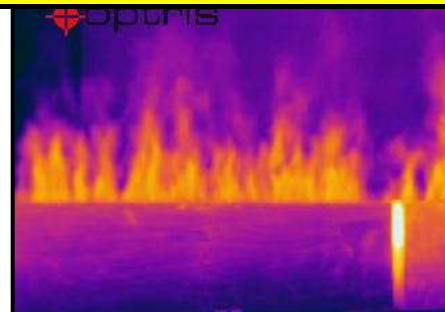



Ассортимент ВОЛОЧИЛЬНЫХ УСТАНОВОК

Модернизация волочильных станов

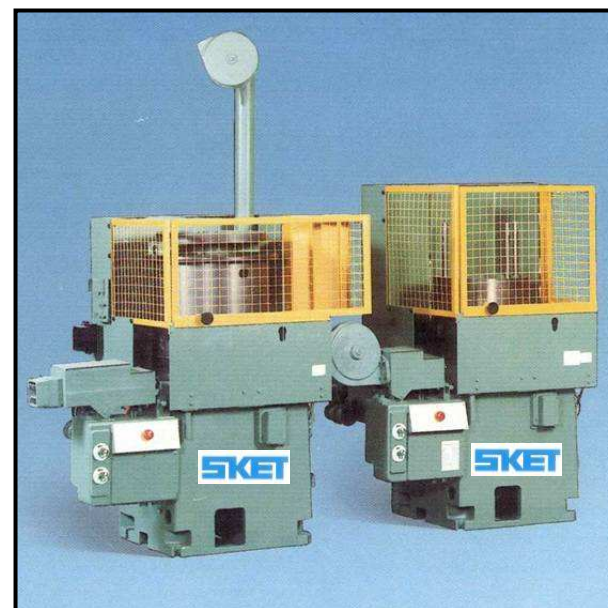



Ассортимент ВОЛОЧИЛЬНЫХ УСТАНОВОК

Станы с горизонтальным или вертикальным вытяжным устройством для производства проволоки в бунт или на катушку

Рабочие инструменты для шабровки

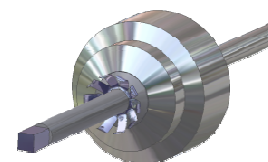

Центр технологии по шабровке



ВОЛОЧИЛЬНО-ШЕВИНГОВАЛЬНЫЕ УСТАНОВКИ ДЛЯ ПРОИЗВОДСТВА ПРОВОЛОК ДЛЯ АВТОМОБИЛЬНОЙ ПРОМЫШЛЕННОСТИ

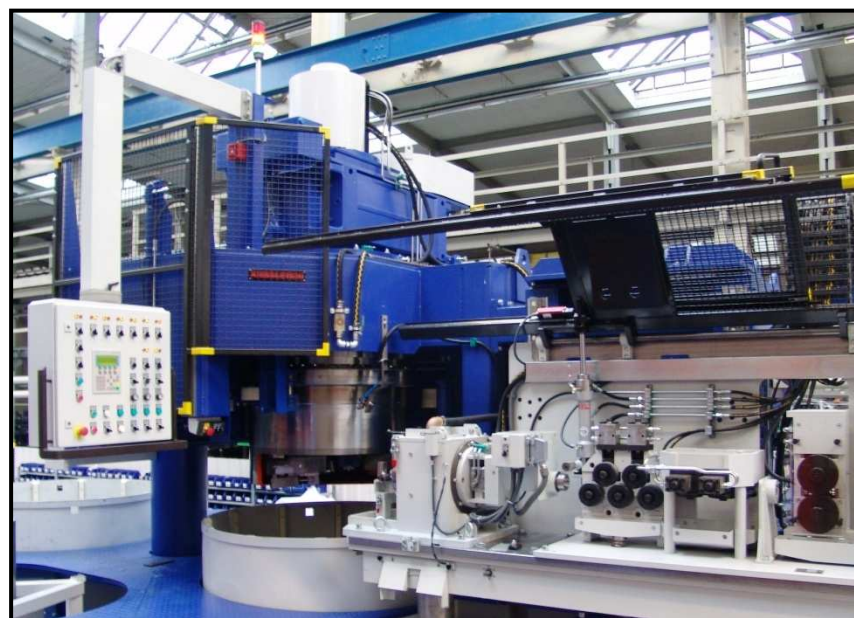



Ассортимент ПРОВОЛОКО-ОБРАБАТЫВАЮЩИХ МАШИН

Машина для резки проволоки

Проволоко-ткацкий станок





Ассортимент - изделия из проволоки

Проволоко-конвейерные ленты / Корзины из проволоки / Защитная ограда

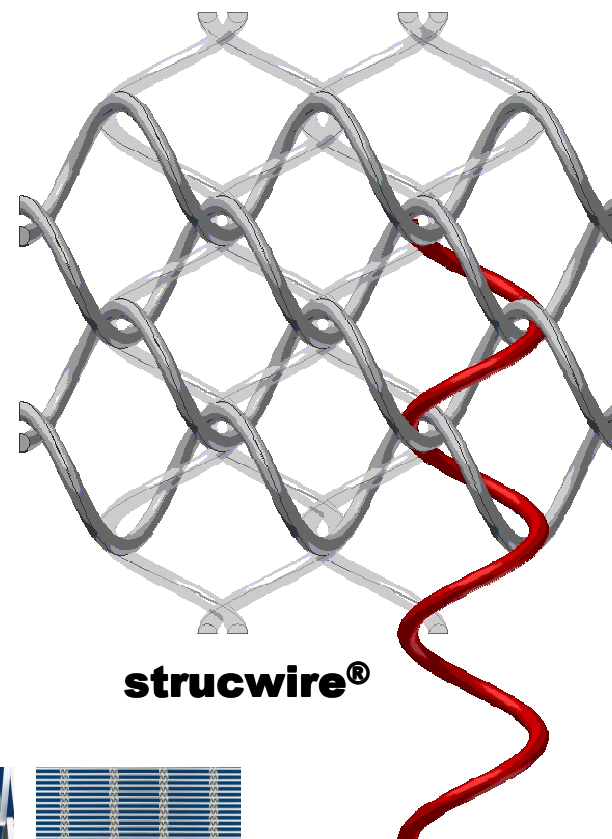

CreativeWEAVE®
- Архитектурная сетка от GKD

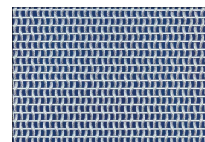
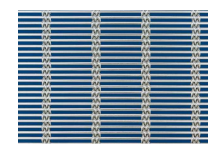
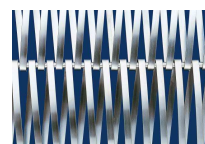



ИНЖИНИРИНГ - Спектр услуг

Видеоизмерительная техника / оптический замер деформаций

Обследование и оценка состояния машин

Обработка изображений

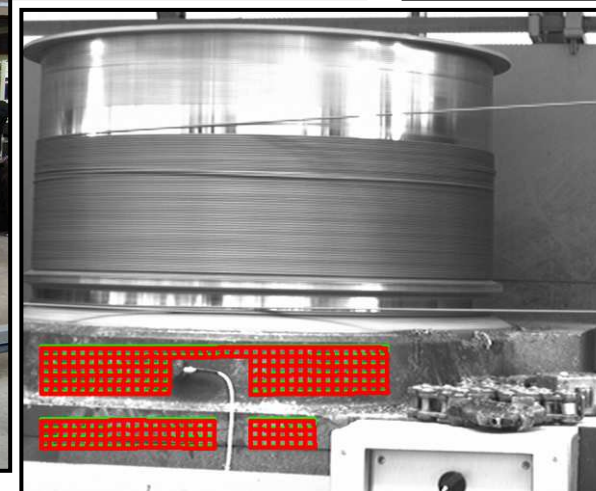
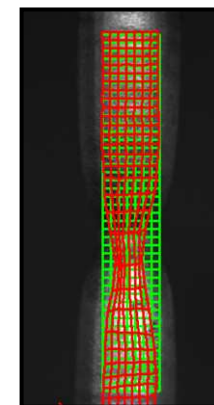
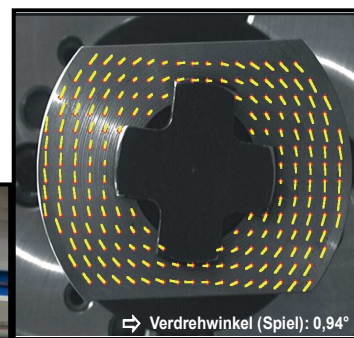
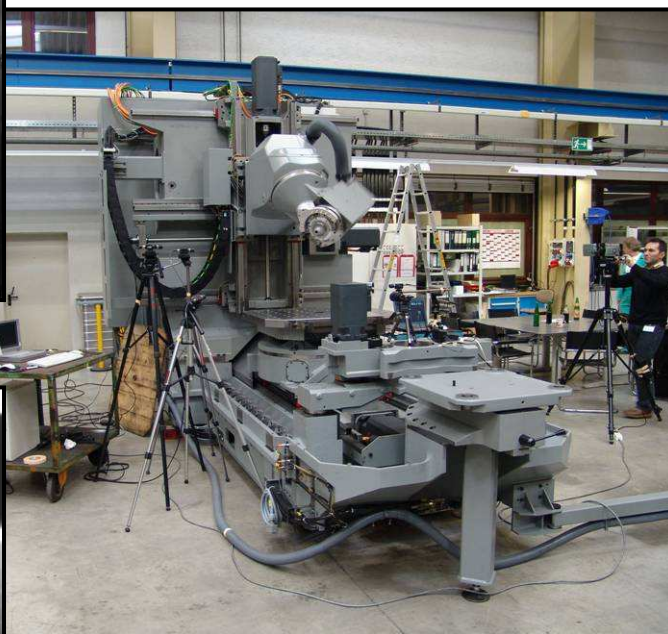
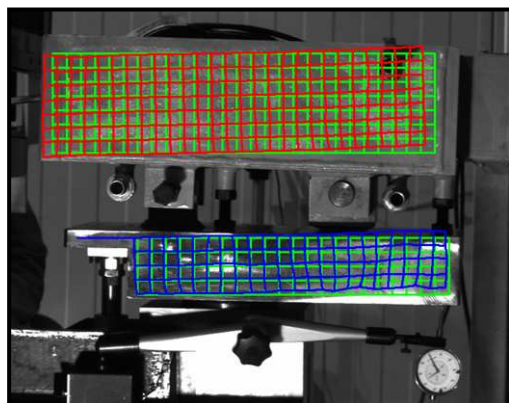



ИНЖИНИРИНГ - Спектр услуг

Исследование материалов / Аналитика
Разработка материалов / Консалтинг

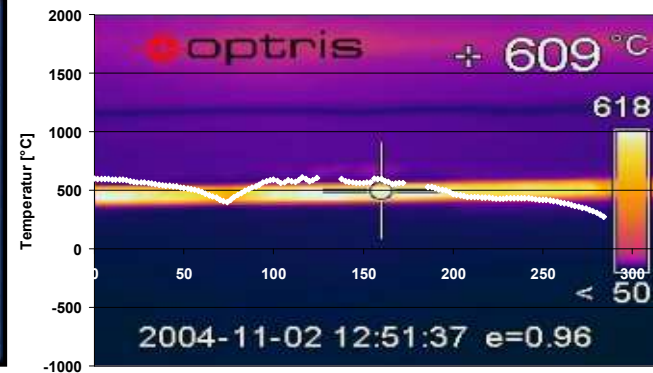
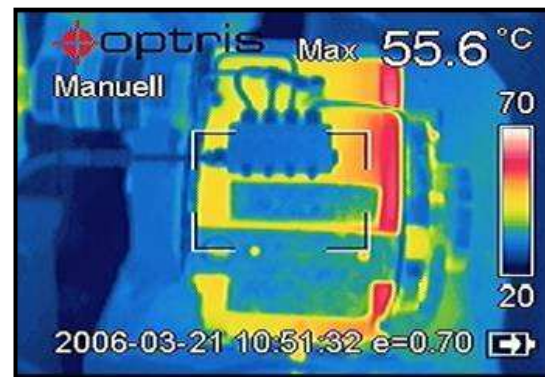
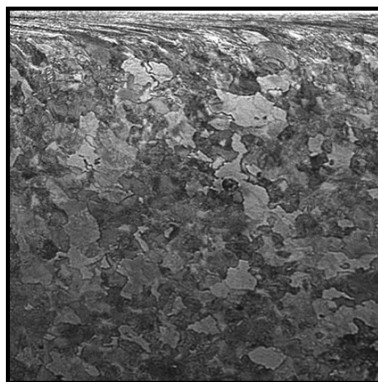
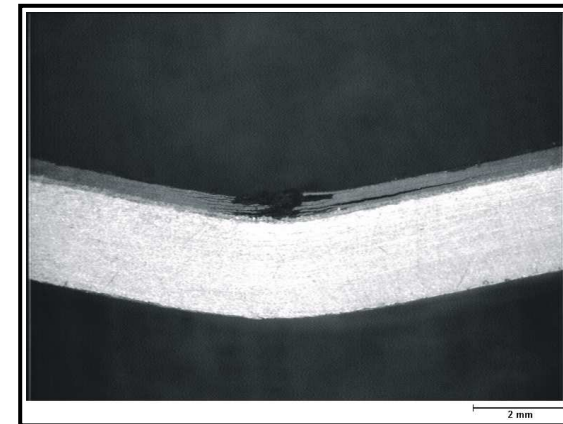
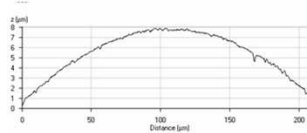
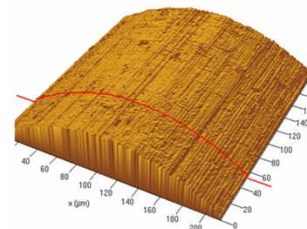
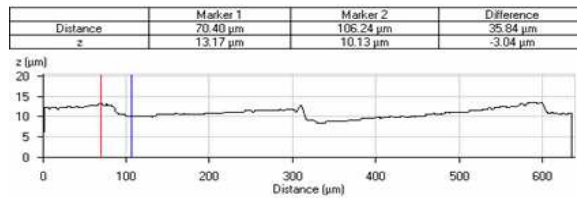
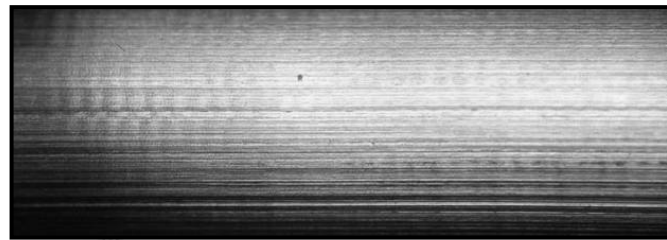



ИНЖИНИРИНГ - Спектр услуг

**Конструкторские услуги
Электропроектирование/ Разработка программного обеспечения
Перевод в цифровой формат с видео, микрофильмов и
чертежей**

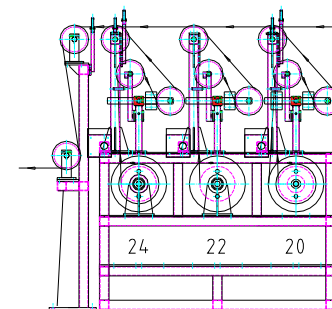
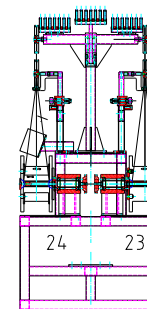
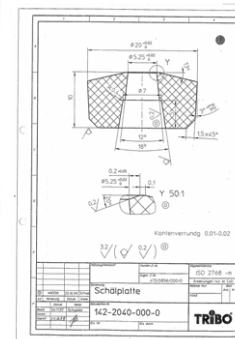
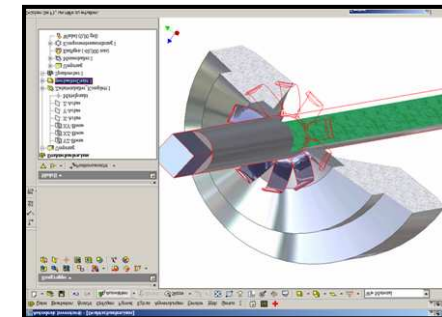
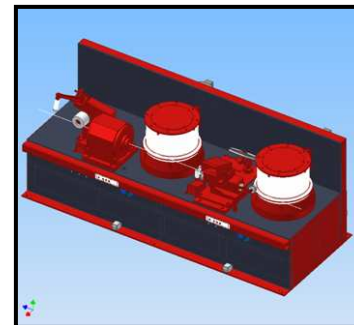
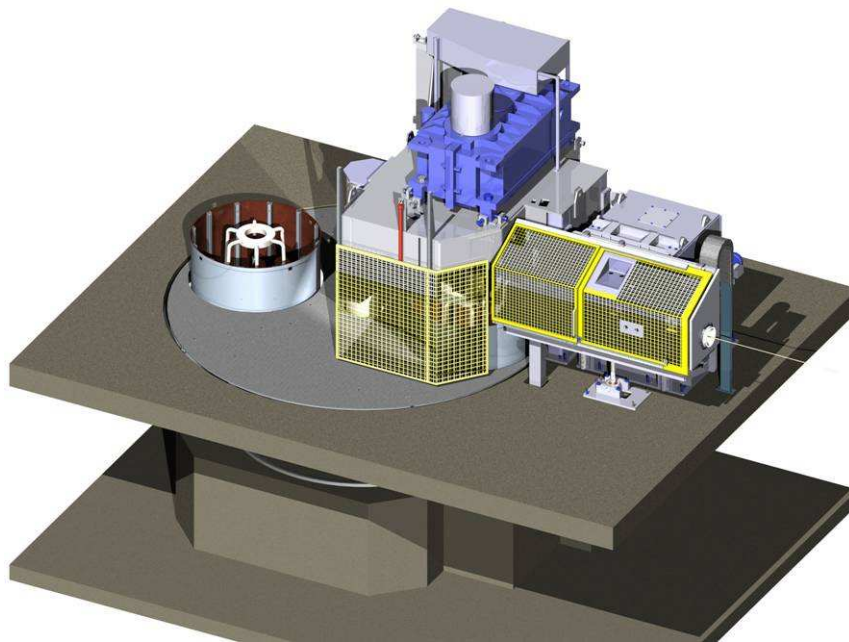





Suzuki Garphyttan



Рекомендации



ThyssenKrupp VDM



LAMIFIL



voestalpine

EINEN SCHRITT VORAUSS.

Heraeus

ODERMATH

STAHLWERKSTECHNIK GMBH