

**HERBORN**  
**BREITENBACH**

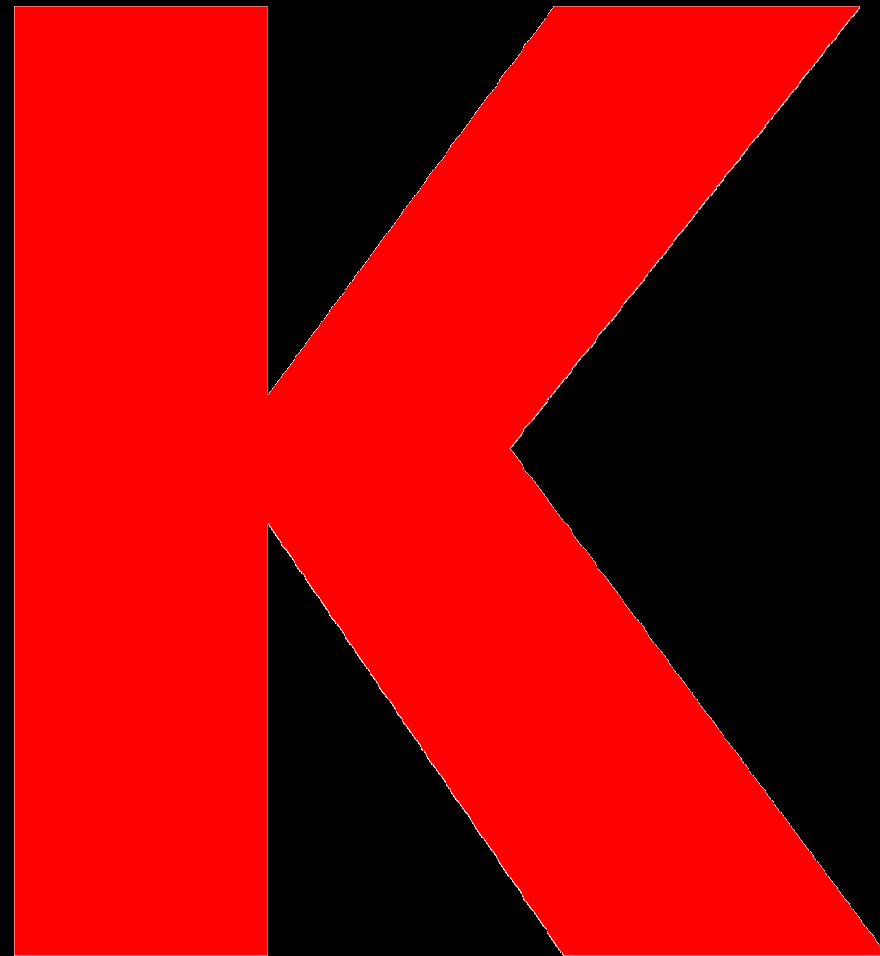
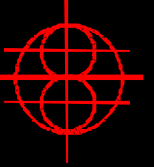

**KIESELSTEIN®**

WIRE SOLUTIONS

## Lineas de trefilado

- Estudio y realización de líneas de trefilado.
- Producción y venta de piezas de recambio así como prestaciones de servicio para trefiladoras Herborn+Breitenbach y SKET.
- Ingeniería : técnica de medición por video, analisis, prueba y optimalización de materiales, analisis y comprobación de maquinas, investigación y desarrollo en general

## Lineas rasurado de alambre

- Producción de instalaciones y de herramientas para el rasurado de alambre
- Desarrollo de tecnologías de rasurado de alambre dedicadas
- Rasurado de alambre para clientes

## Maquinas para alambre

- Técnicas de automatización
- Técnicas de medición y regulación
- Maquinas par trabajar el alambre

## Productos de alambre

Cintas de malla metálica, strucwire®



KIESELSTEIN  
International GmbH

Erzbergerstraße 3  
09116 Chemnitz  
Germany

Phone: +49 (0) 371 91 04 100  
Fax: +49 (0) 371 91 04 105  
E-Mail: [info@kieselstein.com](mailto:info@kieselstein.com)  
Internet: [www.kieselstein.com](http://www.kieselstein.com)

HERBORN  
BREITENBACH 

The logo for Herborn+Breitenbach consists of a red circle with a crosshair inside, resembling a target or a compass rose.

- 1846 Fundación de la empresa Louis Herrmann en Dresde
- 1863 Fundación de los talleres de maquinas Breitenbach en Unna circa de Dortmund
- 1905 Fundación de los talleres KRATOS en Chemnitz / Mittweida
- 1926 Fundición de la fabrica de maquinas Herborn como sucesora de la refaccionaria Berkenhoff & Drebes
- 1995 Fundición del grupo Herborn+Breitenbach en las ciudades de Herborn, Unna y Chemnitz
- 2002 Fundición de la empresa KIESELSTEIN GmbH en Chemnitz  
KIESELSTEIN GmbH compra los derechos de las lineas de productos de las empresas Herborn+Breitenbach y SKET Maquinas de Trefilado Grüna
- 2004 Fundición de la empresa KIESELSTEIN International GmbH
- 2005 Fundición de la empresa KIESELSTEIN cribas industriales y cintas transportadoras GmbH y compra los derechos de las lineas de productos de la empresa Industriesiebe und Drahtförderbänder Dresden GmbH
- 2007 La celebración de 5 eventos :  
- 100 años de fabricación de trefiladoras en Chemnitz,  
- 100 años como proveedor palaciego de la corona real de Sajonia para productos en alambre y de muebles metalicos,  
- 5 años del grupo KIESELSTEIN,  
- Inauguración de nuestros nuevos cuartos comerciales en la villa del parque Arno-Loose,  
- presentación publica del libro “Alambre – un elemento cultural y tecnico de la historia de un sector industrial en Sajonia“
- 2010 Realización del centésimo proyecto de maquina bajo el nombre KIESELSTEIN
- 2013 KIESELSTEIN International GmbH compra el patrimonio empresarial de KIESELSTEIN GmbH incluido el Know-how, los derechos de marca y las patentas



KIESELSTEIN  
International GmbH

Erzbergerstraße 3  
09116 Chemnitz  
Germany

Phone: +49 (0) 371 91 04 100  
Fax: +49 (0) 371 91 04 105  
E-Mail: info@kieselstein.com  
Internet: www.kieselstein.com

HERBORN  
BREITENBACH



# De la unificación de varios programas de fabricación

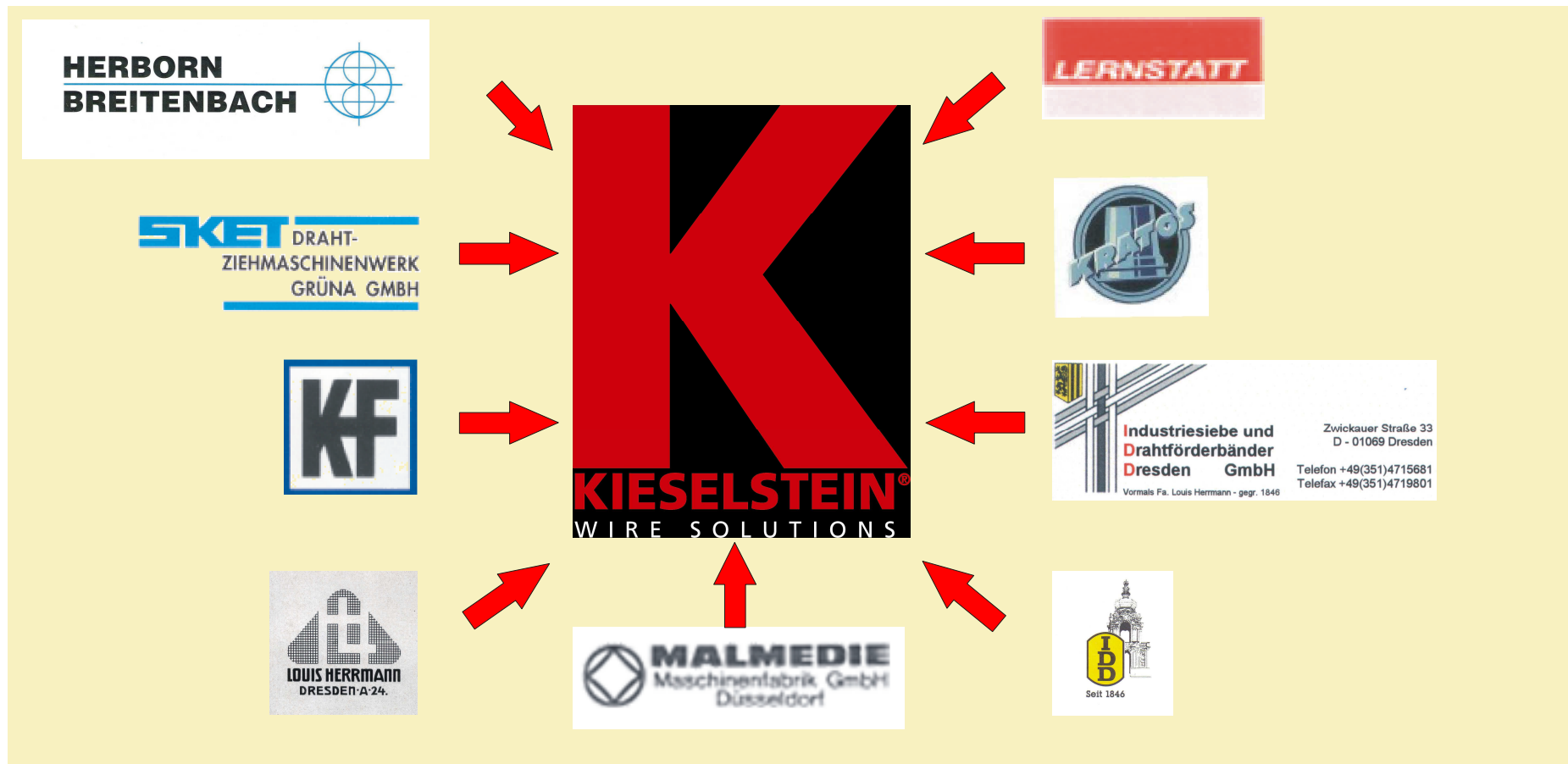

**resulta una línea de productos optimizada a la completa satisfacción de nuestros clientes**



KIESELSTEIN  
International GmbH

Erzbergerstraße 3  
09116 Chemnitz  
Germany

Phone: +49 (0) 371 91 04 100  
Fax: +49 (0) 371 91 04 105  
E-Mail: [info@kieselstein.com](mailto:info@kieselstein.com)  
Internet: [www.kieselstein.com](http://www.kieselstein.com)

**HERBORN  
BREITENBACH** 

# Visiones de la empresa

- Una empresa de producción innovadora en el sector de la conformación en frío de productos redondos (alambre, barras y tubos) y del procesamiento del alambre
- Una empresa puntera en el sector del trefilado y rasurado de alambres metálicos así como en la fabricación de alambre de tungsteno, molibdeno y supraconductores
- Un departamento eficaz de investigación y desarrollo para también análisis y prueba y optimización de materiales.
- Prestaciones de servicio en el marco de la ingeniería de maquinaria y aplicaciones análogas.
- Una estructura de nivel alto para la fabricación y la venta de repuestos.
- Soluciones individuales a la completa satisfacción de nuestros clientes en el sector del trefilado y del alambre en general.
- Facilitación de competencias fundamentadas en el sector del alambre metálico.



KIESELSTEIN  
International GmbH

Erzbergerstraße 3  
09116 Chemnitz  
Germany

Phone: +49 (0) 371 91 04 100  
Fax: +49 (0) 371 91 04 105  
E-Mail: [info@kieselstein.com](mailto:info@kieselstein.com)  
Internet: [www.kieselstein.com](http://www.kieselstein.com)

HERBORN  
BREITENBACH 

The logo for HERBORN BREITENBACH consists of a red circle with a crosshair design inside, resembling a target or a compass rose.





## Centrál :

Erzbergerstr. 3  
09116 Chemnitz, Alemania

Tel: +49 371 9104-100

Fax: +49 371 9104-105

info@kieselstein.com

www.kieselstein.com



KIESELSTEIN  
International GmbH

Erzbergerstraße 3  
09116 Chemnitz  
Germany

Phone: +49 (0) 371 91 04 100  
Fax: +49 (0) 371 91 04 105  
E-Mail: info@kieselstein.com  
Internet: www.kieselstein.com

HERBORN  
BREITENBACH

# MAQUINAS DE TREFILADO - Programa de fabricación

## Trefiladoras en seco

Maquinas a pasos multiples en linea y bloques de trefilado

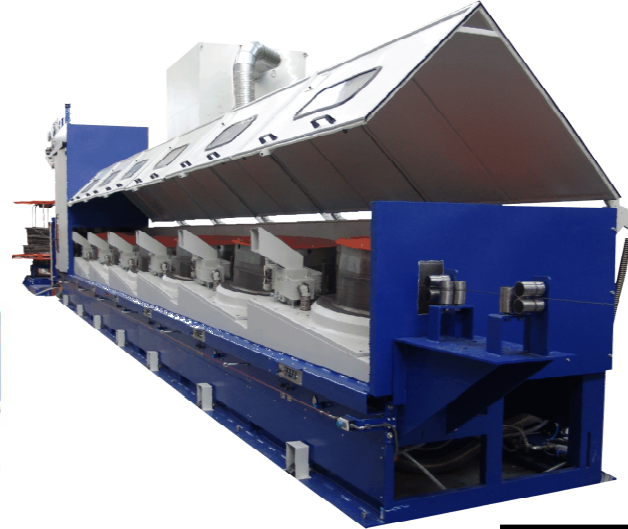

## Trefiladoras con deslizamiento

Maquinas de trefilado en humedo

Maquinas de trefilado en caliente



KIESELSTEIN  
International GmbH

Erzbergerstraße 3  
09116 Chemnitz  
Germany

Phone: +49 (0) 371 91 04 100  
Fax: +49 (0) 371 91 04 105  
E-Mail: [info@kieselstein.com](mailto:info@kieselstein.com)  
Internet: [www.kieselstein.com](http://www.kieselstein.com)

HERBORN  
BREITENBACH 



# MAQUINAS DE TREFILADO - Programa de fabricación

**Desenrolladoras y embobinadoras de alambre  
arrolladores, devanadoras,  
reembobinadoras,  
instalaciones especiales**



KIESELSTEIN  
International GmbH

Erzbergerstraße 3  
09116 Chemnitz  
Germany

Phone: +49 (0) 371 91 04 100  
Fax: +49 (0) 371 91 04 105  
E-Mail: [info@kieselstein.com](mailto:info@kieselstein.com)  
Internet: [www.kieselstein.com](http://www.kieselstein.com)

HERBORN  
BREITENBACH 



# MAQUINAS DE TREFILADO - Programa de fabricación

**Maquinas especiales**

**Dispositivos individuales**

**Hileras de rasurado, bobinas desmontables, poleas de guia**

**Caja jabonera Eco-L-Box**

**Repuestos**

**Prestaciones de servicio  
(con partners en todo el mundo)**

**Retrofits**

**Tambien para maquinas Herborn +  
Breitenbach y SKET Drahtziehmaschinen-  
werk Grüna y muchas más**

**Estudios y investigaciones en el  
marco de la industria del alambre**

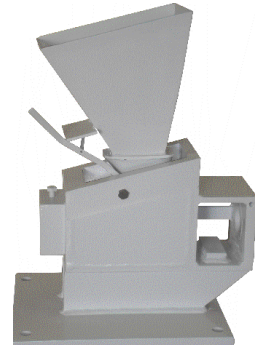
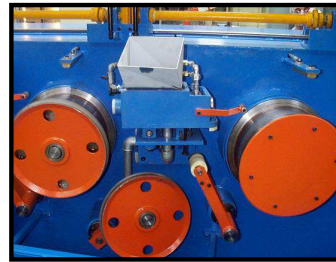

KIESELSTEIN  
International GmbH

Erzbergerstraße 3  
09116 Chemnitz  
Germany

Phone: +49 (0) 371 91 04 100  
Fax: +49 (0) 371 91 04 105  
E-Mail: [info@kieselstein.com](mailto:info@kieselstein.com)  
Internet: [www.kieselstein.com](http://www.kieselstein.com)

HERBORN  
BREITENBACH 

# LINEA DE TREFILADO PARA HILO DE CONTACTO (CATENARIA) Y HILOS EN METALES NON FERROSOS

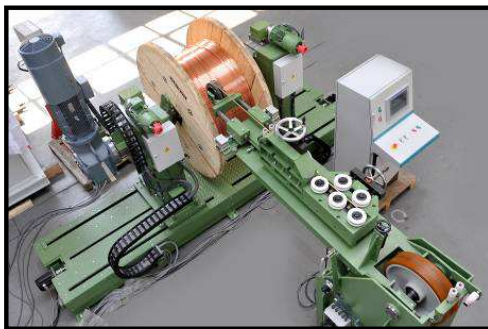
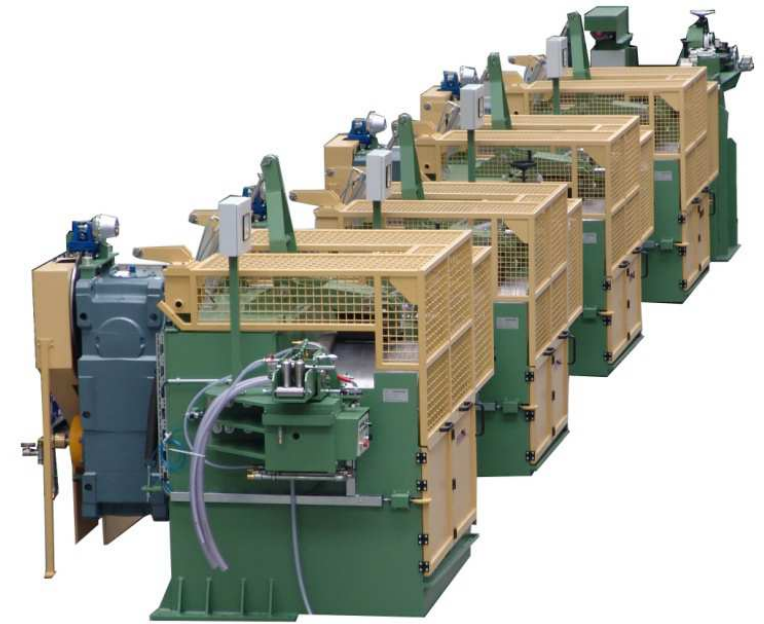

KIESELSTEIN  
International GmbH

Erzbergerstraße 3  
09116 Chemnitz  
Germany

Phone: +49 (0) 371 91 04 100  
Fax: +49 (0) 371 91 04 105  
E-Mail: [info@kieselstein.com](mailto:info@kieselstein.com)  
Internet: [www.kieselstein.com](http://www.kieselstein.com)

HERBORN  
BREITENBACH





# INSTALLACIONES DE TREFILADO PARA ALAMBRE DE MATERIALES QUE NO SE DEJAN CONFORMAR FACILMENTE

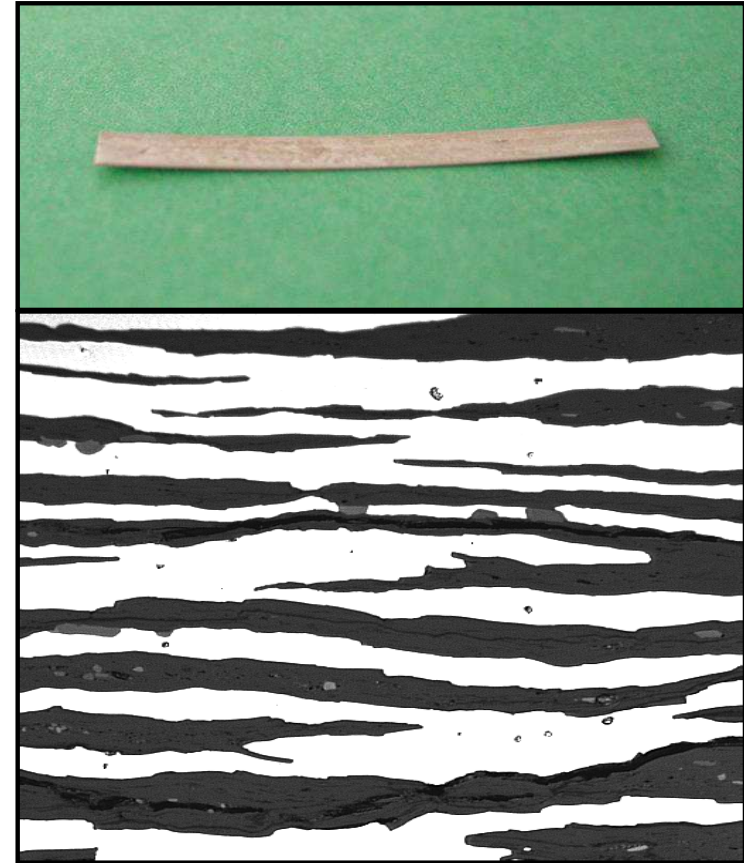

KIESELSTEIN  
International GmbH

Erzbergerstraße 3  
09116 Chemnitz  
Germany

Phone: +49 (0) 371 91 04 100  
Fax: +49 (0) 371 91 04 105  
E-Mail: [info@kieselstein.com](mailto:info@kieselstein.com)  
Internet: [www.kieselstein.com](http://www.kieselstein.com)

HERBORN  
BREITENBACH 



# MAQUINAS PARA LA PRODUCCIÓN DE HILOS DE TUNGSTENO, DE MOLIBDENO, DE TITANIO O DE MAGNESIO

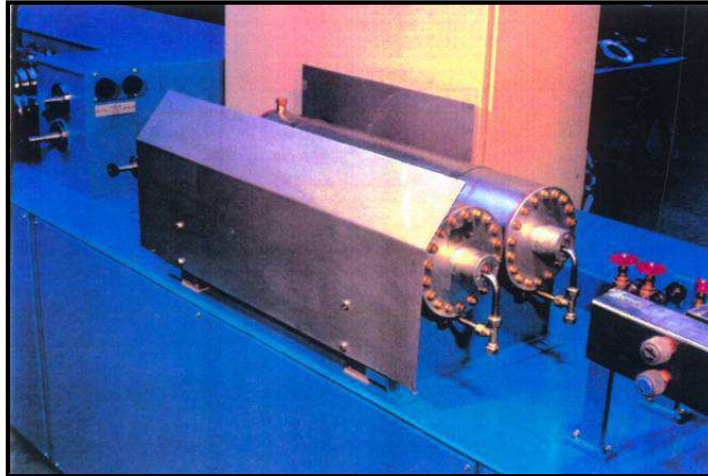

**Linea de trefilado en caliente**

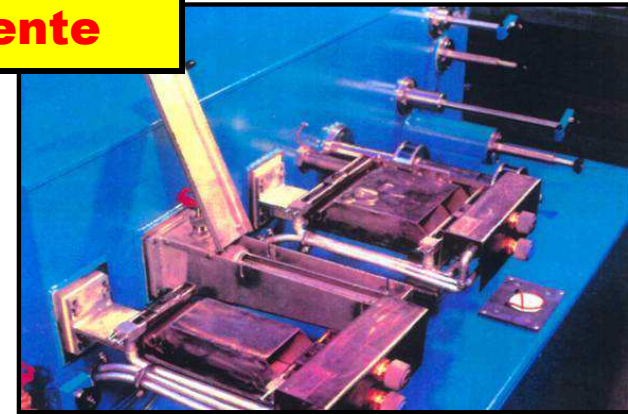
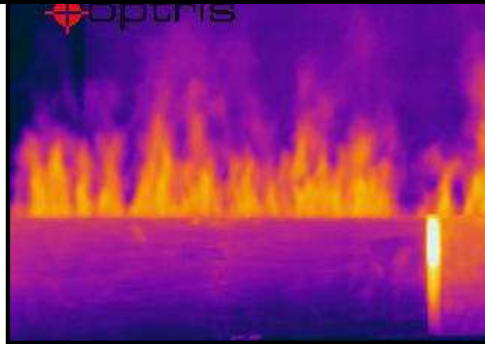

KIESELSTEIN  
International GmbH

Erzbergerstraße 3  
09116 Chemnitz  
Germany

Phone: +49 (0) 371 91 04 100  
Fax: +49 (0) 371 91 04 105  
E-Mail: [info@kieselstein.com](mailto:info@kieselstein.com)  
Internet: [www.kieselstein.com](http://www.kieselstein.com)

HERBORN  
BREITENBACH





# MAQUINAS DE TREFILADO - Programa de fabricación

## Modernización de instalaciones de trefilado

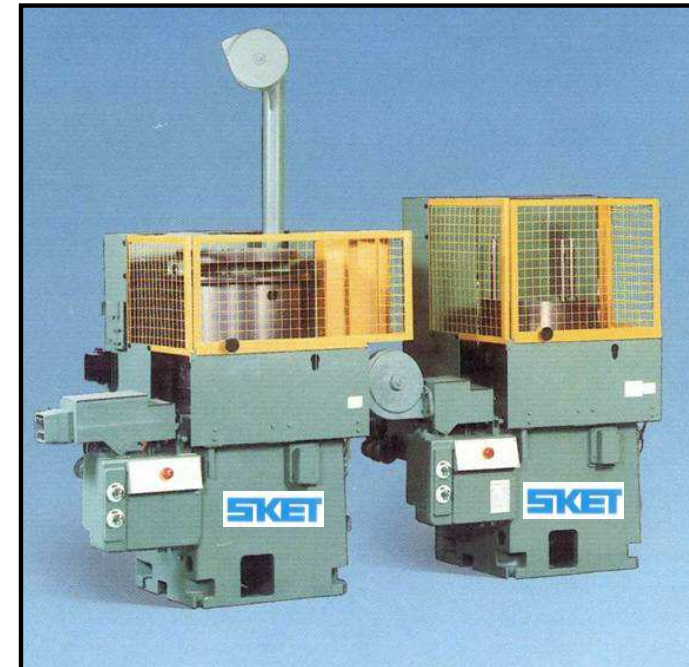

KIESELSTEIN  
International GmbH

Erzbergerstraße 3  
09116 Chemnitz  
Germany

Phone: +49 (0) 371 91 04 100  
Fax: +49 (0) 371 91 04 105  
E-Mail: [info@kieselstein.com](mailto:info@kieselstein.com)  
Internet: [www.kieselstein.com](http://www.kieselstein.com)

HERBORN  
BREITENBACH 

# MAQUINAS DE TREFILADO/RASURADO - Programa de fabricación

**Rasuradoras con tambor de eje horizontal o vertical para trefilado de alambre a poner en rollos o en bobinas.**

**Unidades de rasurado para equipar una prefiladora existente y mejorar la superficie del alambre**

**Hileras de rasurado**

**Ensayos de rasurado, Rasurado a journal**

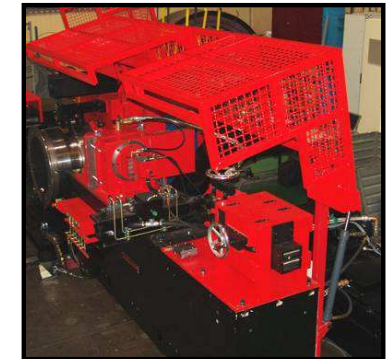
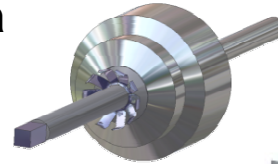

KIESELSTEIN  
International GmbH

Erzbergerstraße 3  
09116 Chemnitz  
Germany

Phone: +49 (0) 371 91 04 105  
Fax: +49 (0) 371 91 04 105  
E-Mail: [info@kieselstein.com](mailto:info@kieselstein.com)  
Internet: [www.kieselstein.com](http://www.kieselstein.com)

Centro tecnologico  
de trefilado / rasurado

BREITENBACH 



# TREFILADOTAS-RASURADORAS PARA LA PRODUCCIÓN DE ALAMBRE PARA LA INDUSTRIA AUTOMOVILÍSTICA

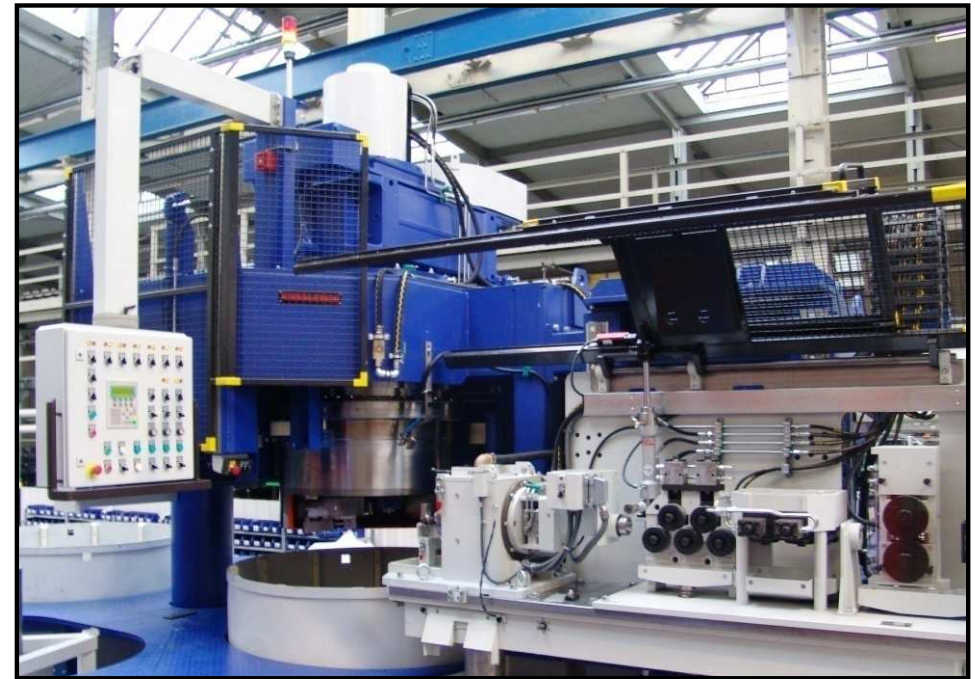
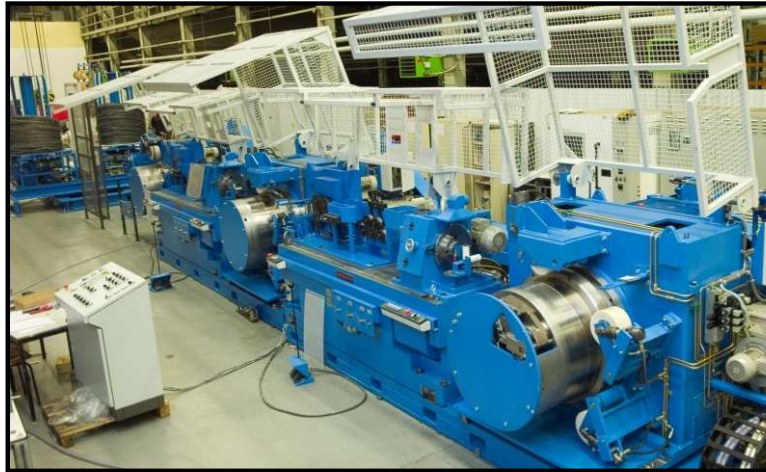

KIESELSTEIN  
International GmbH

Erzbergerstraße 3  
09116 Chemnitz  
Germany

Phone: +49 (0) 371 91 04 100  
Fax: +49 (0) 371 91 04 105  
E-Mail: [info@kieselstein.com](mailto:info@kieselstein.com)  
Internet: [www.kieselstein.com](http://www.kieselstein.com)

HERBORN  
BREITENBACH 

# MAQUINAS PARA EL TRABAJO DEL ALAMBRE – Programa de fabricación

## Maquinas cortadoras para tejido de alambre

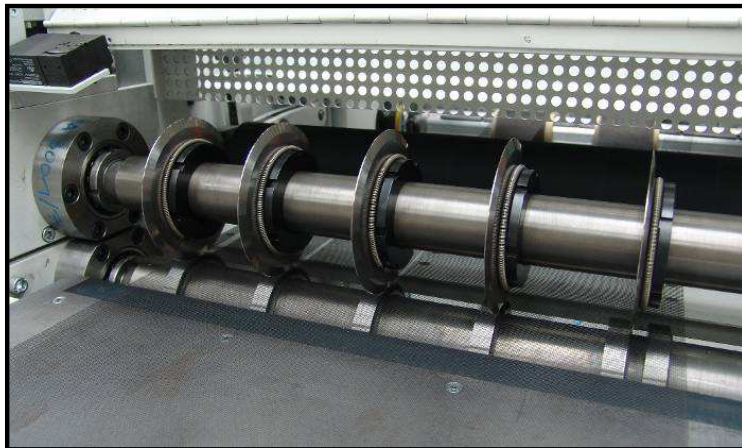

KIESELSTEIN  
International GmbH

Erzbergerstraße 3  
09116 Chemnitz  
Germany

Phone: +49 (0) 371 91 04 100  
Fax: +49 (0) 371 91 04 105  
E-Mail: [info@kieselstein.com](mailto:info@kieselstein.com)  
Internet: [www.kieselstein.com](http://www.kieselstein.com)

HERBORN  
BREITENBACH 



# PRODUCTOS EN ALAMBRE

**Cintas de malla metálica,  
Alambradas de protección**

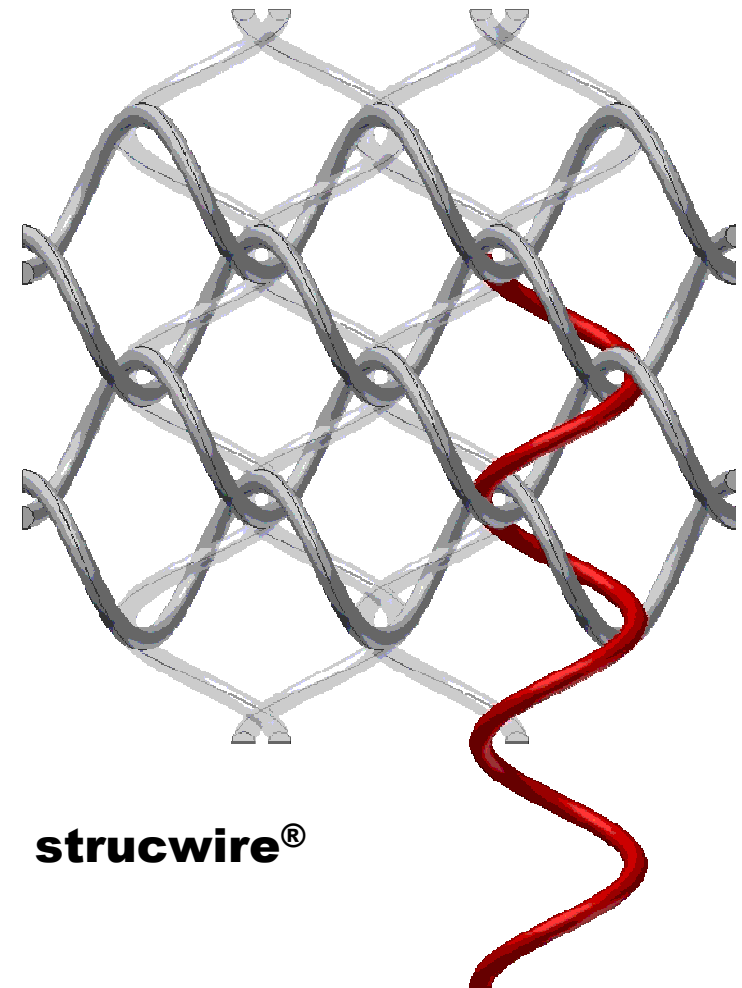
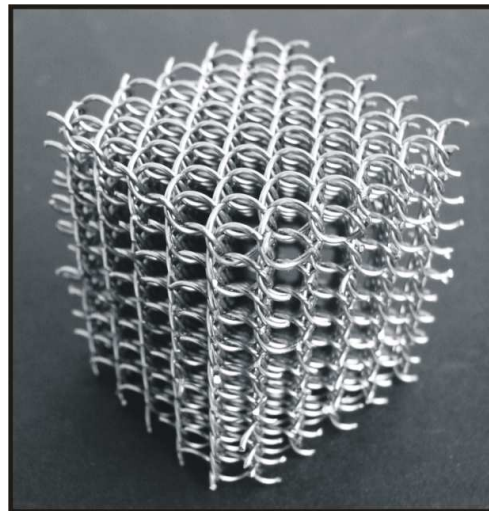
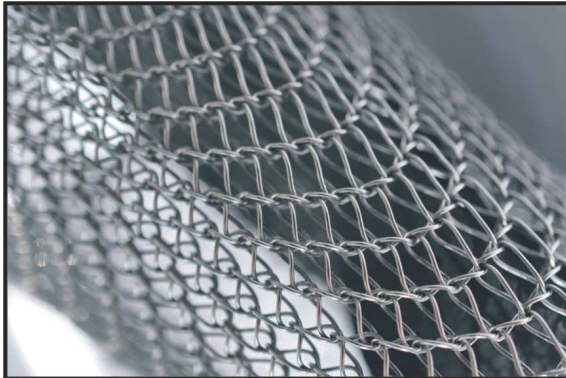

**strucwire®**



KIESELSTEIN  
International GmbH

Erzbergerstraße 3  
09116 Chemnitz  
Germany

Phone: +49 (0) 371 91 04 100  
Fax: +49 (0) 371 91 04 105  
E-Mail: [info@kieselstein.com](mailto:info@kieselstein.com)  
Internet: [www.kieselstein.com](http://www.kieselstein.com)

**HERBORN  
BREITENBACH** 

# INGENIERIA - Prestaciones

Technica de medición por video / Medición óptica de deformaciones /  
Diagnóstico del estado de maquinas / Analisis de imagenes

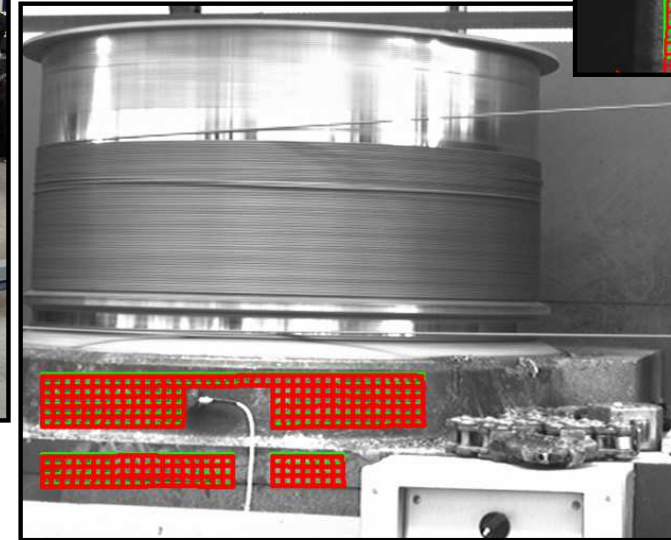
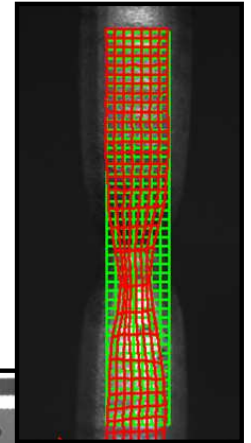
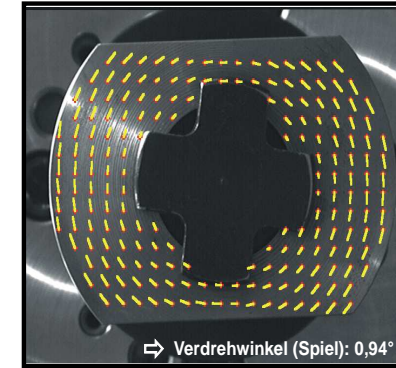
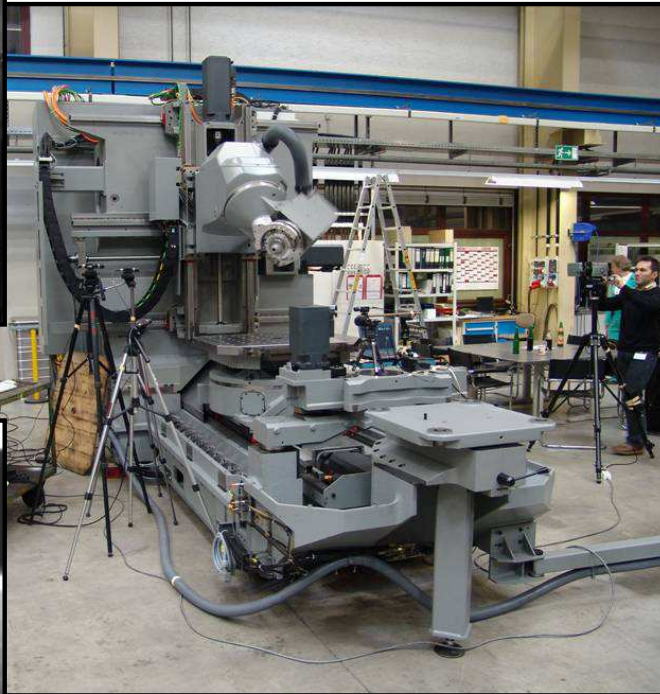
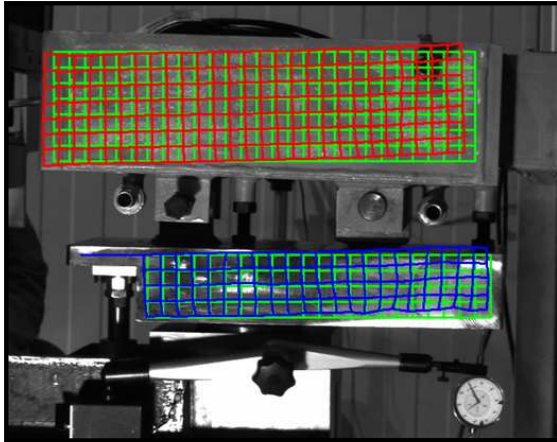

KIESELSTEIN  
International GmbH

Erzbergerstraße 3  
09116 Chemnitz  
Germany

Phone: +49 (0) 371 91 04 100  
Fax: +49 (0) 371 91 04 105  
E-Mail: [info@kieselstein.com](mailto:info@kieselstein.com)  
Internet: [www.kieselstein.com](http://www.kieselstein.com)

HERBORN  
BREITENBACH 



# INGENIERIA - Prestaciones

Comprobación de materiales / Analisis de imagenes en infrarrojo /  
Desarrollo de materiales / Consultoria tecnica

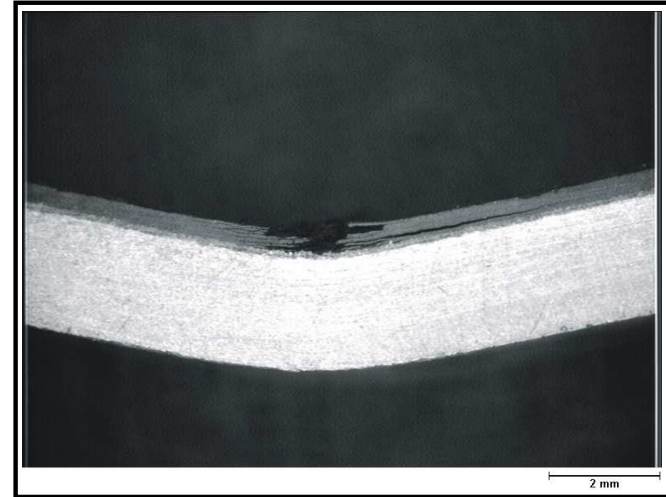
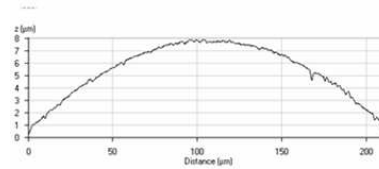
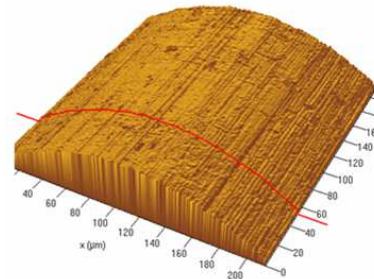
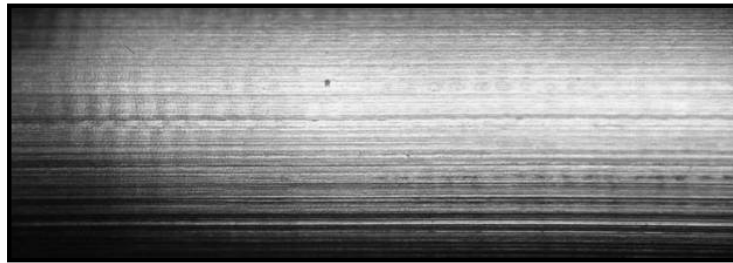

|          | Marker 1 | Marker 2  | Difference |
|----------|----------|-----------|------------|
| Distance | 70.40 µm | 106.24 µm | 35.84 µm   |
| z        | 13.17 µm | 10.13 µm  | -3.04 µm   |

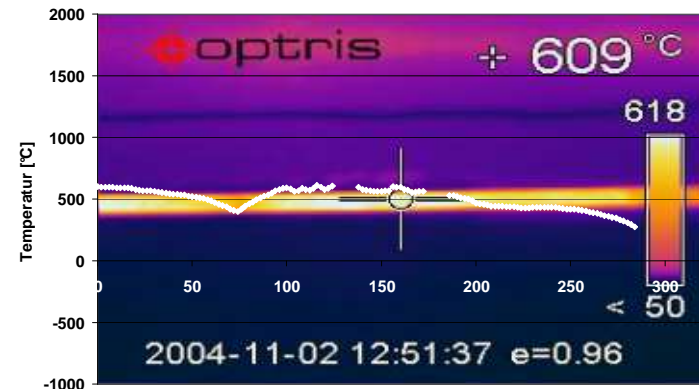
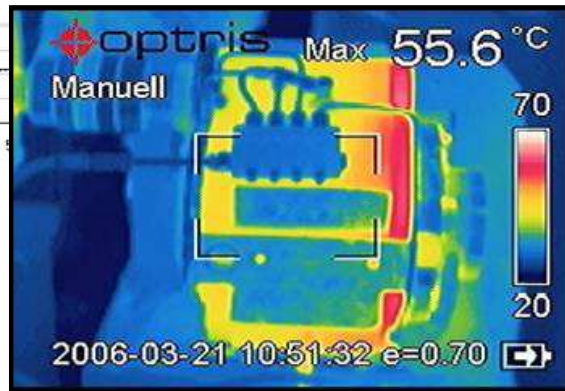
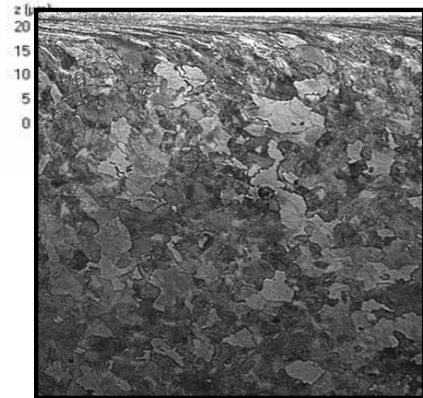

Abstand [Pixel]



KIESELSTEIN  
International GmbH

Erzbergerstraße 3  
09116 Chemnitz  
Germany

Phone: +49 (0) 371 91 04 100  
Fax: +49 (0) 371 91 04 105  
E-Mail: info@kieselstein.com  
Internet: www.kieselstein.com



# INGENIERIA - Prestaciones

Engenieria mecánica y electromecánica

Desarrollo de software especiales

Digitalización de video, de microfilm y de dibujos

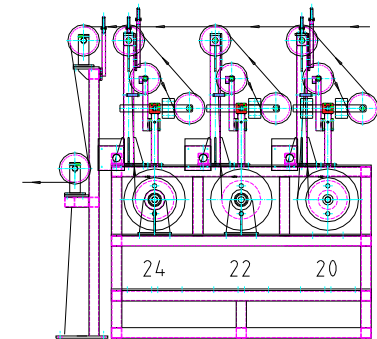
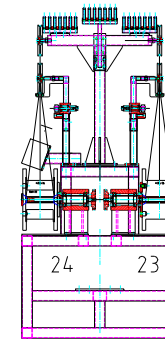
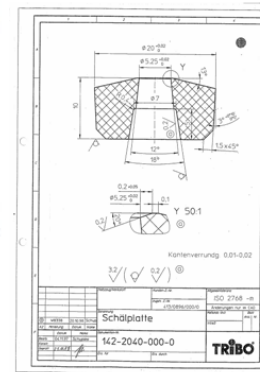
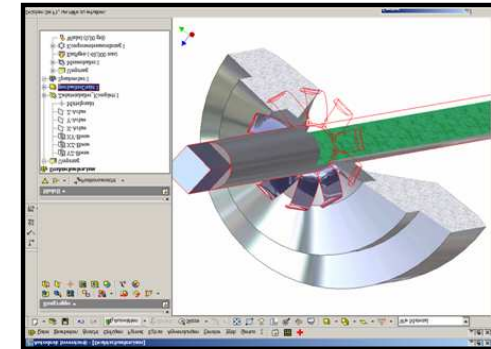
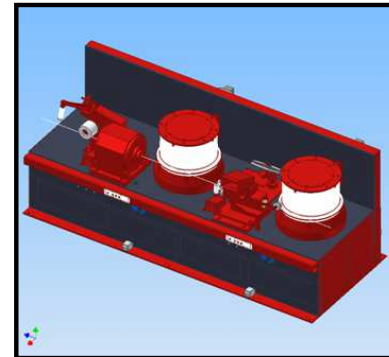
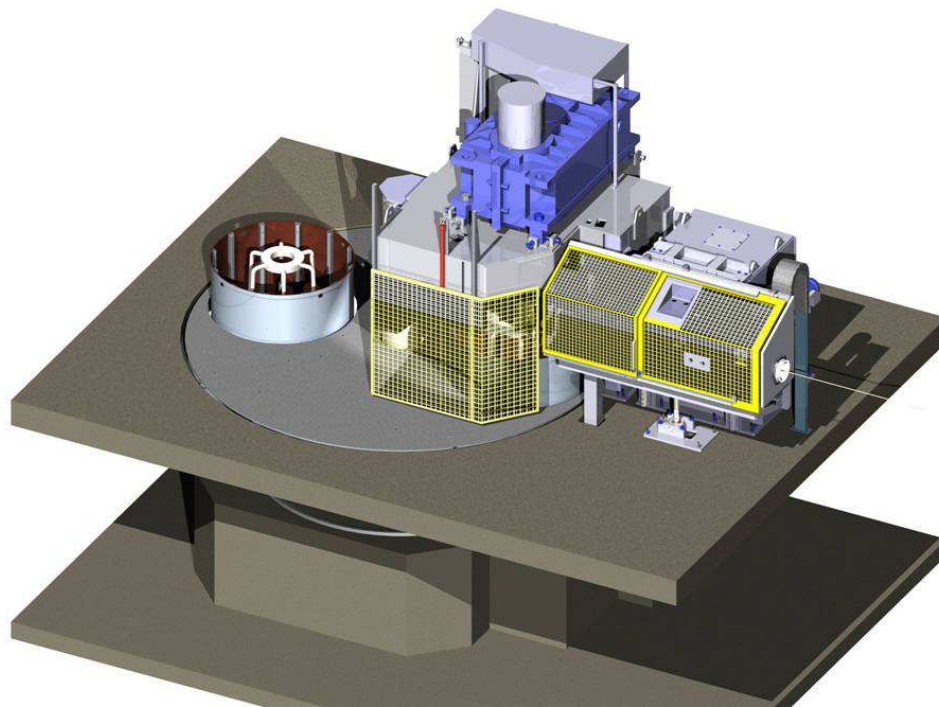

KIESELSTEIN  
International GmbH

Erzbergerstraße 3  
09116 Chemnitz  
Germany

Phone: +49 (0) 371 91 04 100  
Fax: +49 (0) 371 91 04 105  
E-Mail: [info@kieselstein.com](mailto:info@kieselstein.com)  
Internet: [www.kieselstein.com](http://www.kieselstein.com)







KIESELSTEIN  
International GmbH

Erzbergerstraße 3  
09116 Chemnitz  
Germany

Phone: +49 (0) 371 91 04 100  
Fax: +49 (0) 371 91 04 105  
E-Mail: [info@kieselstein.com](mailto:info@kieselstein.com)  
Internet: [www.kieselstein.com](http://www.kieselstein.com)

**HERBORN  
BREITENBACH**



Western Superconducting Technologies Co.,Ltd.



中国铁建



Heraeus



ArcelorMittal

SCHENCK

KME



SHW

DIEHL Metall



Suzuki Garphyrtan



BEKAERT

SANDVIK

pero

Hagener Feinstahl  
Perfektion in Draht.



ЗМІ Ф ПРОФИТ  
общество с ограниченной ответственностью

Referencias

MAHLER  
INDUSTRIEOFENBAU

nkt cables

vonRoll

S LLUR



ThyssenKrupp VDM



NSW  
a General Cable company



ELISENTAL

Safran

ESKA

Wieland



magnekon

Mubea  
engineering for mobility



OSRAM

voestalpine



TYCONS

EINEN SCHRITT VORAUS.

LAMIFIL



BÖHLER  
EDELSTAHL



ODERMATH  
STAHLWERKSTECHNIK GMBH



LATROBE SPECIALTY  
STEEL COMPANY



KIESELSTEIN  
International GmbH

Erzbergerstraße 3  
09116 Chemnitz  
Germany

Phone: +49 (0) 371 91 04 100  
Fax: +49 (0) 371 91 04 105  
E-Mail: info@kieselstein.com  
Internet: www.kieselstein.com

HERBORN  
BREITENBACH

